

SAT- SVEC

ART.NR. 120488, 120489



NO Kompakt krydderhyllevifte med energieffektiv EC-motor. Viftens inside er isolert og størrelsestilpasset for montering i overskap i kjøkken. Produktet har flere tilkoblingsmuligheter for enkel montering av kanalsystem. Viften kan brukes sammen med Flexits kjøkkenhetter uten motor. Til viften finnes tilbehør som f.eks. innfelt kontrollpanel, fuktighetssensor og forseringstimer.

SV Kompakt kryddhyllefläkt med energieffektiv EC-motor. Fläktens insida är isolerade och storleksanpassad för montering i överskåp i kök. Produkten har fler anslutningsmöjligheter för enkelt montage av kanalsystem. Fläkten kan användas tillsammans med Flexits spiskåpor utan motor. Till fläkten finns tillbehör som infälld styrpanel, fuktgivare och forseringstimer etc.

FI Pienikokoinen maustehyllypuhallin, jossa on energia- tehokas EC-moottori. Puhaltimen sisäosa on eristetty ja kooltaan sopiva asennettavaksi keittiön yläkaappiin. Tuotteessa on useita liitäntämahdollisuuksia kanavajärjestelmien asentamisen helpottamiseksi. Puhallinta voidaan käyttää yhdessä Flexitin moottorittomien liesikupujen kanssa. Puhaltimeen on saatavana lisävarusteita, kuten upotettu ohjauspaneeli, kosteusanturi ja tehostusajastin jne.

EN Compact spice rack fan with energy-efficient EC motor. The interior of the fan is insulated, and the size has been adapted for fitting in top kitchen cabinets. The product features several connection options to facilitate installation of the duct system. The fan can be used together with Flexit kitchen hoods without a motor. Accessories for the fan include a recessed control panel, humidifier and forced operation timer, etc.

Produktfordeler

- Kompakt avtrekksvifte for enkel installasjon
- Vifte med energieffektiv EC-motor
- Turtallsstyring med 0-10 V signal
- Stort utvalg kjøkkenhetter som tilvalg

NO

Produktfördelar

- Kompakt frånluftsfläkt för enkel installation
- Fläkt med en energieffektiv EC motor
- Varvtalstyrning med 0-10V signal
- Stort urval av spiskåpor som tillval

SV

Tuotteen edut

- Pienikokoinen ja helposti asennettava poisto
- Puhallin energiatehokkaalla EC-moottorilla
- Kierrosnopeuden ohjaus 0-10 V:n signaalilla
- Lisävarusteena laaja valikoima liesikupuja

FI

Product benefits

- Compact exhaust air fan for simple installation
- Fan with an energy-efficient EC motor
- RPM control with 0-10 V signal
- Wide range of kitchen hoods as optional extra

EN

	GTIN	Modell
120488	7023671204884	Skapvifte/frånluftsfläkt/ Poistoilmapuhallin kaappiasennukseen/cabinet fan SVEC R
120489	7023671204891	Skapvifte/frånluftsfläkt/ Poistoilmapuhallin kaappiasennukseen/cabinet fan SVEC L

Tekniske data/Tekniska data/Tekniset tiedot/Technical data

STRØM/STRÖM/ VIRTA/POWER	Merkespenning/Märkspänning/ Nimellisjännite/Rated voltage (AC 50 Hz)	230 V
	Frekvens/Taajuus/Frequency	50 Hz
	Säkringsstorlek/Sikringsstørrelse/Sulakekoko/Fuse size	10 A
	Merkeffekt, toltalt/Märkeffekt, totalt/Nimellisteho, yhteensä/Nominal power, total	85 W
	Merkeffekt, vifter/Märkeffekt, fläktar/Nimellisteho, puhaltimet/Nominal power, fans	1 x 85 W

VENTILASJON/ VENTILATION/ ILMANVAIHTO/ VENTILATION	Viftetype/Fläkttyp/Puhallintyyppi: Puhallinroottori/Fan type	F-hjul
	Viftemotorstyring/Fläktmotorstyring/Puhallinmoottorin ohjaus/Fan motor control	0-10 V
	Automatikk/Automatik/Automatiikka/Automation	Styrepanel/Styrpanel/Ohjauspaneeli/Control panel SAT-EC

MÅL/MÅTT/ MAALI/ DIMENSIONS	Kjøkkenhettetilkobling/Spiskåpsanslutning/Liesituuletinliitäntä/Cooker hood connection	Ø 125 mm
	Vekt/Vikt/Paino/Weight	5,7 kg
	Vekt, vifte/Vikt, fläkt/Paino, tuuletin/Weight, fan	1,8 kg
	Kanaltilkobling avtrekksluft/Kanalanslutning frånluft/Kanavaliitäntä, poistoilma/Duct connection, extract air	Ø 100 mm
	Kanaltilkobling avkastluft/Kanalanslutning avluft/Kanavan liitäntä, jäteilma/Duct connection, exhaust air	Ø 125 mm
	høyde/Höjd/Korkeus/Height	282 mm
	Bredde/Bredd/Leveys/Width	432 mm
	Dybde/Djup/Syvys/Depth	180 mm
	Materiale/Material/Materiaali	Galvanisert stål/Galvaniserat stål/Galvanoitu teräs/Galvanized steel

NO Energiklasse:  **B**

CTRL 0,65

LOKAL BEHOVSSTYRING

Styring med sensor for ulike soner
Tilbehør: Styrepanel + regulator + trykkvakt + CO₂-fuktføler + spjæld
Se bruker- og monteringsveiledning.

SV Energiklass:  **B**

CTRL 0,65

LOKAL BEHOVSSTYRING

Styrning med sensor för olika zoner
Tillbehör: Stypanel + regulator + tryckgivare + CO₂-fuktgivare + spjäll
Se bruks- och monteringsanvisning.

FI Energialuokka:  **B**

CTRL 0,65

PAIKALLINEN TARVEOHJAUS

Ohjaus eri vyöhykkeiden antureilla
Varusteet: Ohjauspaneeli + säädin + paineanturi + CO₂-/kosteusanturi + venttiili

EN Energy class:  **B**

CTRL 0,65

LOKAL DEMAND CONTROL

Sensor control for different zones
Accessories: Control panel + controller + pressure sensor + CO₂-sensor/humidistat +damper
See user and installation instructions.

Målskisser/Måttskisser/Mittapiirustukset/Dimensioned drawings

Mål i mm/Mått i mm/ Mitat millimetreinä/Dimensions in mm.

SVEC R

art.nr./tuotenro/art.no. 120488

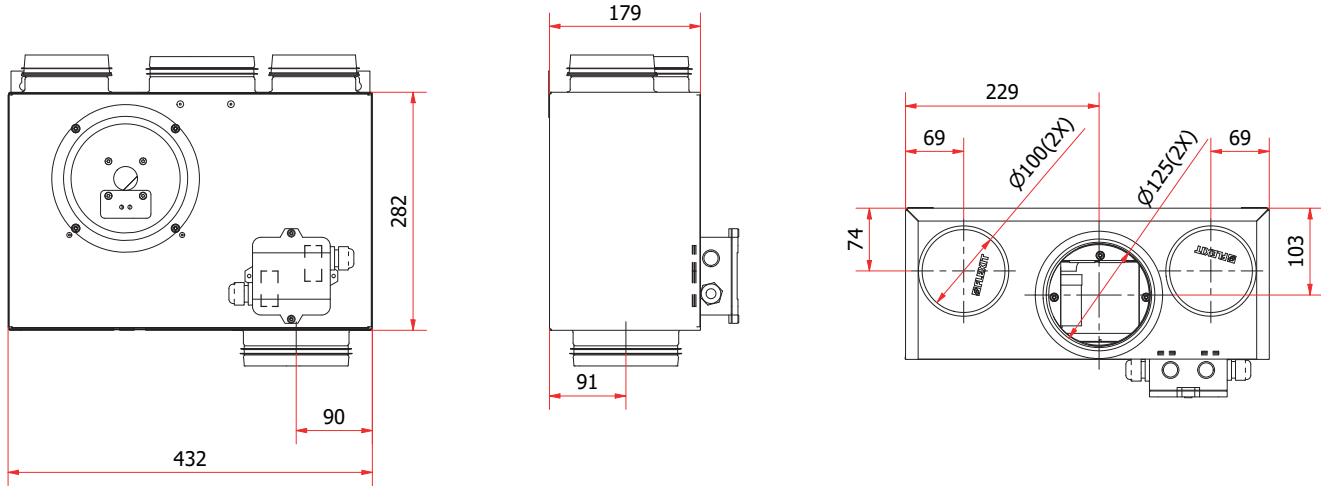

SVEC L

art.nr./tuotenro/art.no. 120489

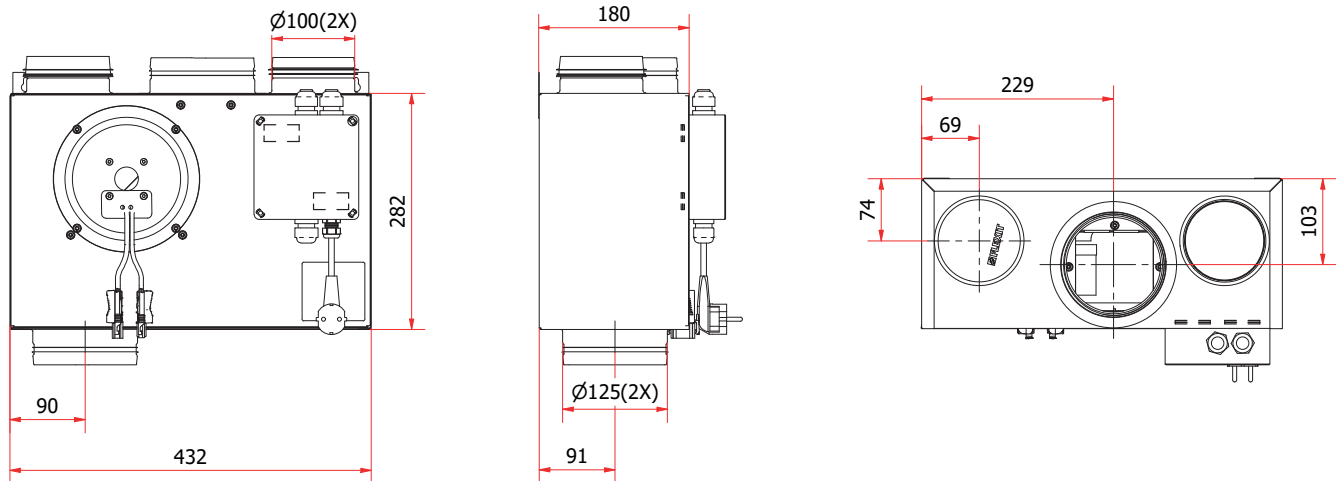

NO

KapasitetsdiagramSVEC-L

Tilluftsside

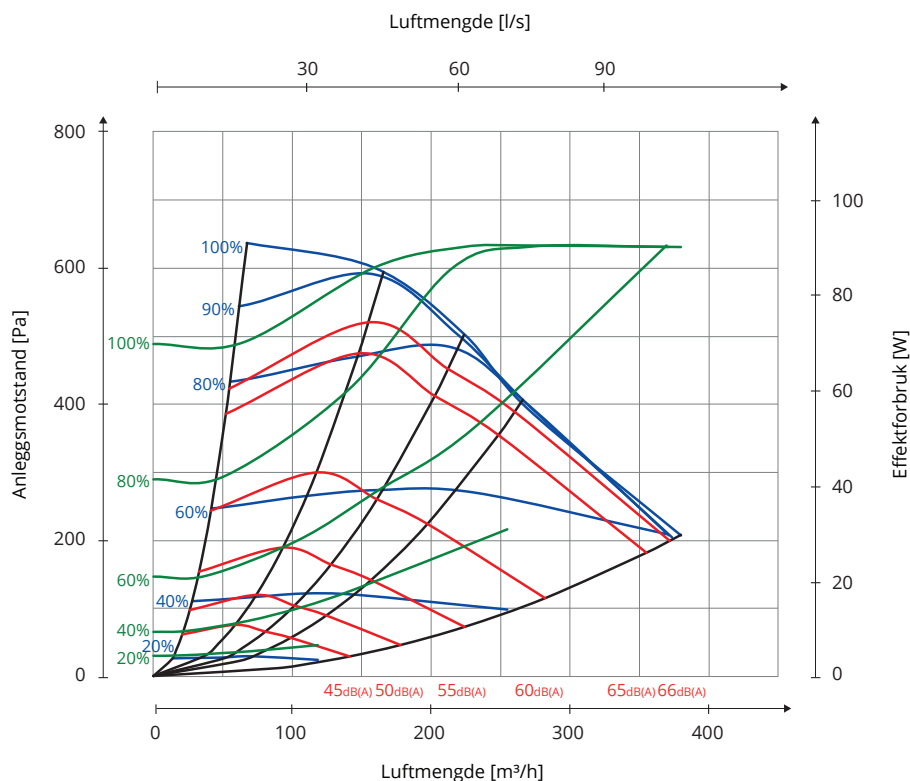

Hz	63 Lw(dB)	125 Lw(dB)	250 Lw(dB)	500 Lw(dB)	1000 Lw(dB)	2000 Lw(dB)	4000 Lw(dB)	8000 Lw(dB)	LwA (dBA)
Tilluft	14	9	3	-3	-12	-22	-27	-25	
Avstrålt	-8	-6	-7	-17	-18	-21	-28	-27	-11

Forklaring til diagram:

Lyddata er angitt som lydeffektnivå LwA i kapasitetsdiagrammene. (Dette er lyd til kanal.)

Disse verdiene kan korrigeres ved hjelp av tabellen for de ulike oktavbåndene om man ønsker å se på Lw (uten tilpasning til A-bånd).

Korreksjonstabellen for respektive oktaver er angitt i Lw, noe osm innebærer at man etter omregning pr. oktav for tilluft og avtrekk, får disse verdiene i Lw.

Avstrålt lyd fra viften skal beregnes ut fra tilluftsdiagrammet.

Kapasitetsdiagram SVEC-R

Tilluftsside

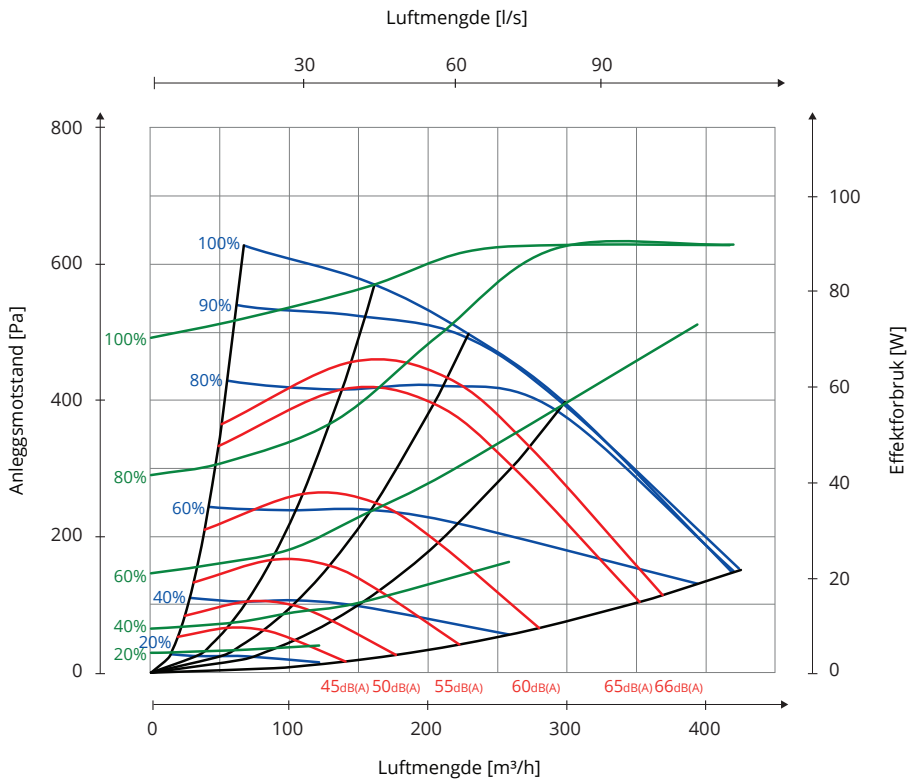

Hz	63 Lw(dB)	125 Lw(dB)	250 Lw(dB)	500 Lw(dB)	1000 Lw(dB)	2000 Lw(dB)	4000 Lw(dB)	8000 Lw(dB)	LwA (dBA)
Tilluft	17	11	4	-9	-17	-25	-29	-26	
Avstrålt	-9	-6	-11	-18	-20	-23	-30	-29	-13

Forklaring til diagram:

Lyddata er angitt som lydeffektnivå LwA i kapasitetsdiagrammene. (Dette er lyd til kanal.)

Disse verdiene kan korrigeres ved hjelp av tabellen for de ulike oktavbåndene om man ønsker å se på Lw (uten tilpasning til A-bånd).

Korreksjonstabellen for respektive oktaver er angitt i Lw, noe osm innebærer at man etter omregning pr. oktav for tilluft og avtrekk, får disse verdiene i Lw.

Avstrålt lyd fra viften skal beregnes ut fra tilluftsdiagrammet.



Kapacitetsdiagram SVEC-L

Tilluftssida

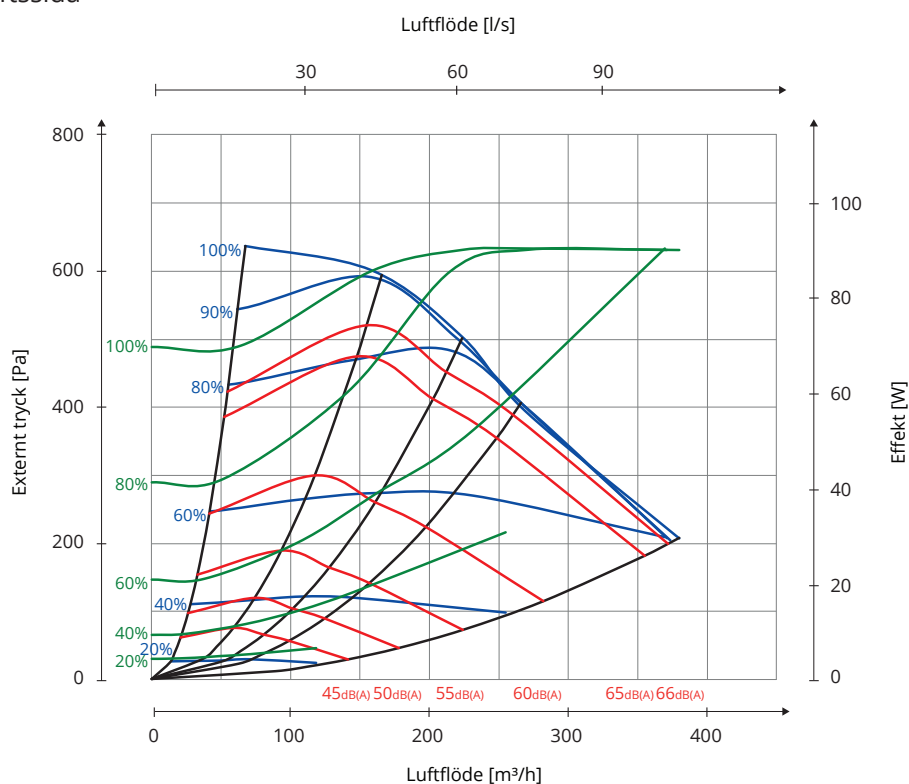

Hz	63 Lw(dB)	125 Lw(dB)	250 Lw(dB)	500 Lw(dB)	1000 Lw(dB)	2000 Lw(dB)	4000 Lw(dB)	8000 Lw(dB)	LwA (dBA)
Tilluft	14	9	3	-3	-12	-22	-27	-25	
Avstrålat	-8	-6	-7	-17	-18	-21	-28	-27	-11

Förklaring till diagram:

Ljuddata anges som ljudeffektnivå LwA i kapacitetsdiagrammen. (Detta är ljud till kanal.)

Dessa värden kan korrigeras med hjälp av tabellen för de olika oktavbanden om man vill se på Lw (utan anpassning till A-band).

Korrektionstabellen för respektive oktav anges i Lw, vilket innebär att man efter omräkning per oktav för tilluft och frånluft får dessa värden i Lw.

Ljud till omgivning från aggregatet ska beräknas utifrån tilluftsdiagrammet.

Kapacitetsdiagram SVEC-R

Tilluftssida

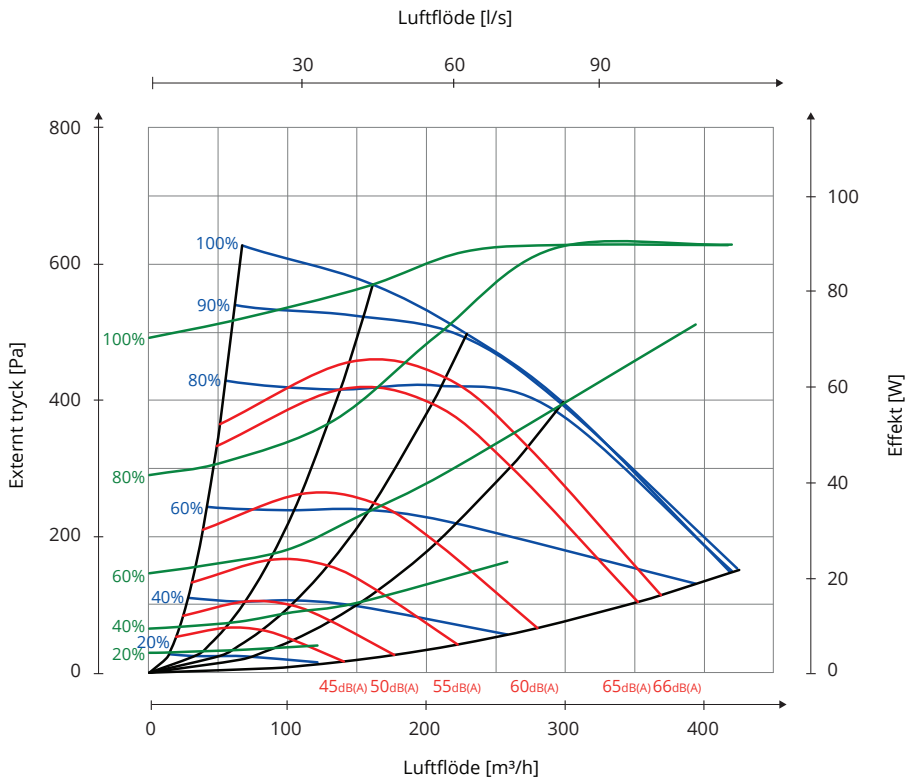

Hz	63 Lw(dB)	125 Lw(dB)	250 Lw(dB)	500 Lw(dB)	1000 Lw(dB)	2000 Lw(dB)	4000 Lw(dB)	8000 Lw(dB)	LwA (dBA)
Tilluft	17	11	4	-9	-17	-25	-29	-26	
Avstrålat	-9	-6	-11	-18	-20	-23	-30	-29	-13

Förklaring till diagram:

Ljuddata anges som ljudeffektnivå LwA i kapacitetsdiagrammen. (Detta är ljud till kanal.)

Dessa värden kan korrigeras med hjälp av tabellen för de olika oktavbanden om man vill se på Lw (utan anpassning till A-band).

Korrektionstabellen för respektive oktav anges i Lw, vilket innebär att man efter omräkning per oktav för tilluft och frånluft får dessa värden i Lw.

Ljud till omgivning från aggregatet ska beräknas utifrån tilluftsdiagrammet.

FI

Kapasiteettikaavio SVEC-L

Tuloilmapuoli

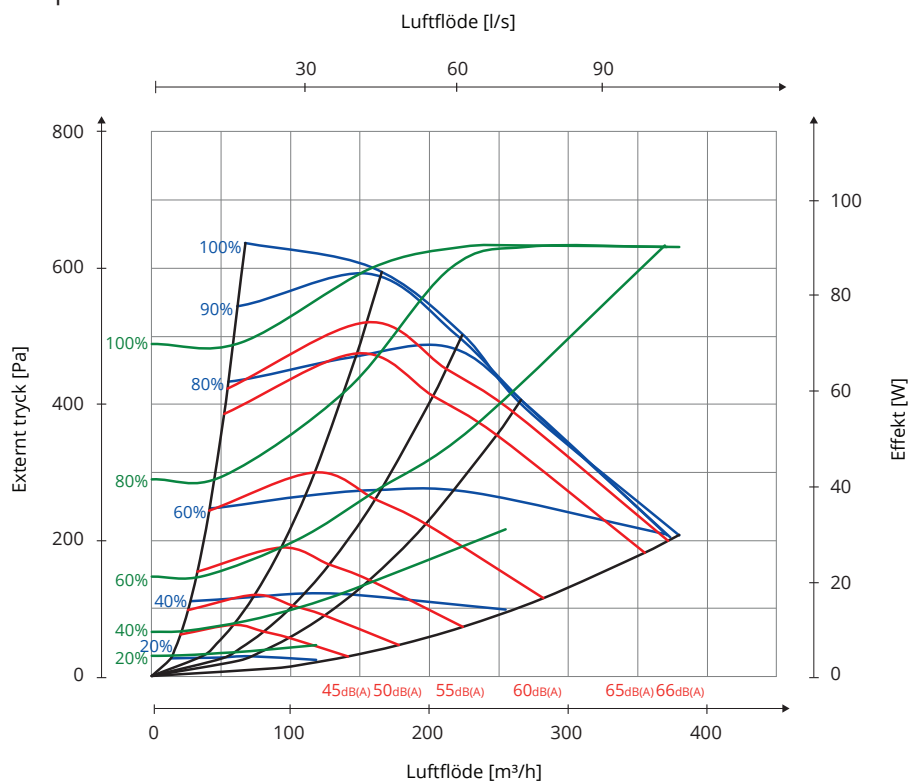

Hz	63 Lw(dB)	125 Lw(dB)	250 Lw(dB)	500 Lw(dB)	1000 Lw(dB)	2000 Lw(dB)	4000 Lw(dB)	8000 Lw(dB)	LwA (dBA)
Tuloilma	14	9	3	-3	-12	-22	-27	-25	
Poistoilma	-8	-6	-7	-17	-18	-21	-28	-27	-11

Taulukon kuvaus:

Äänitiedot on ilmoitettu kapasiteettikaavioissa äänitehotasolla LwA. (Tämä on kanavan ääni).

Voit korjata arvot taulukon avulla eri oktaavitaajuuksilla, jos haluat nähdä yksikön Lw (ei sovitusta A-kaistalle).

Korjaustaulukko kyseisille oktaaveille on annettu yksikössä Lw. Kun tulo- tai poistoilma on säädetty oktaavin mukaan, arvot näkyvät yksikössä Lw.

Laitteen aiheuttama melu lasketaan tuloilmakaavioilla.

Kapasiteettikaavio SVEC-R

Tuloilmapuoli

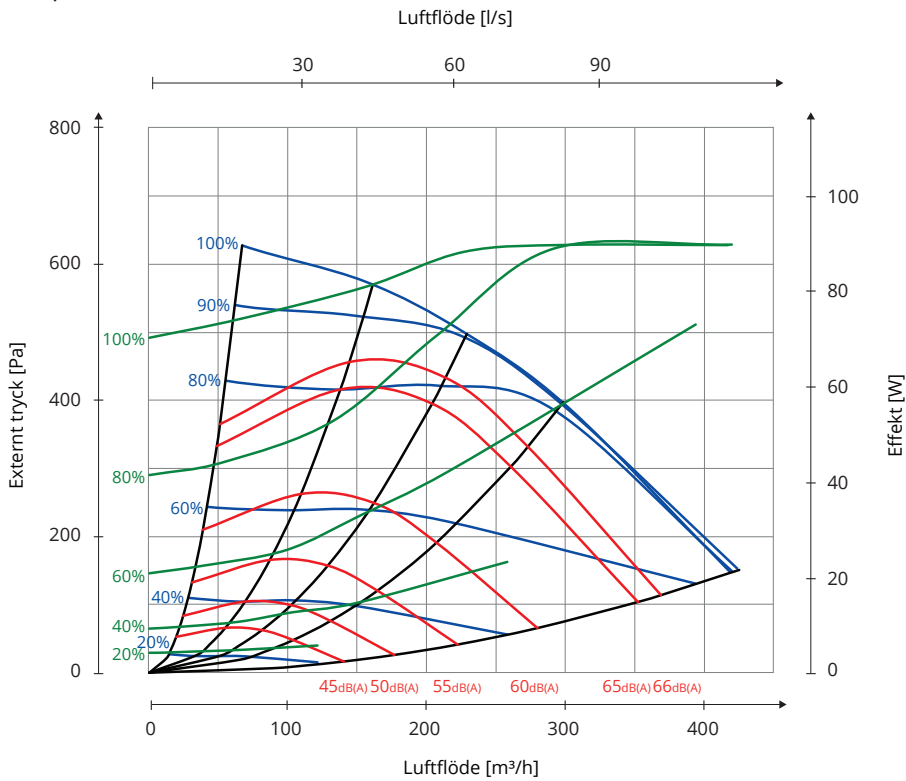

Hz	63 Lw(dB)	125 Lw(dB)	250 Lw(dB)	500 Lw(dB)	1000 Lw(dB)	2000 Lw(dB)	4000 Lw(dB)	8000 Lw(dB)	LwA (dBA)
Tuloilma	17	11	4	-9	-17	-25	-29	-26	
Poistoilma	-9	-6	-11	-18	-20	-23	-30	-29	-13

Taulukon kuvaus:

Äänitiedot on ilmoitettu kapasiteettikaavioissa äänitehotasolla LwA. (Tämä on kanavan ääni).

Voit korjata arvot taulukon avulla eri oktaavitaajuuksilla, jos haluat nähdä yksikön Lw (ei sovitusta A-kaistalle).

Korjaustaulukko kyseisille oktaaveille on annettu yksikössä Lw. Kun tulo- tai poistoilma on säädetty oktaavin mukaan, arvot näkyvät yksikössä Lw.

Laitteen aiheuttama melu lasketaan tuloilmakaavion avulla.

EN

Capacity diagram SVEC-L

Supply air

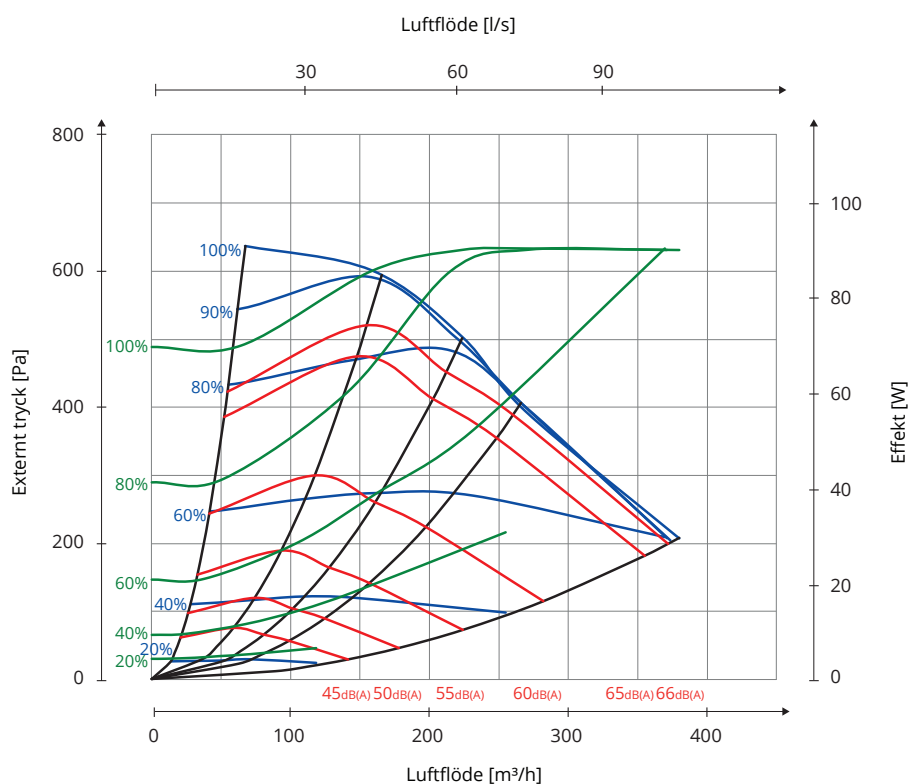

Hz	63 Lw(dB)	125 Lw(dB)	250 Lw(dB)	500 Lw(dB)	1000 Lw(dB)	2000 Lw(dB)	4000 Lw(dB)	8000 Lw(dB)	LwA (dBA)
Supply air	14	9	3	-3	-12	-22	-27	-25	
Extract air	-8	-6	-7	-17	-18	-21	-28	-27	-11

Explanation of diagram:

Sound data is specified as sound power level Lw in the capacity diagrams. (This is sound to duct.)

These values can be corrected by means of the table for the different octave bands in order to look at Lw (without adaptation to A band).

The correction table for the various octaves is stated in Lw, which means that the Lw values are after conversion of each octave for supply air and extract air.

Radiated sound from the unit must be calculated from the supply air diagram.

Capacity diagram SVEC-R

Supply air

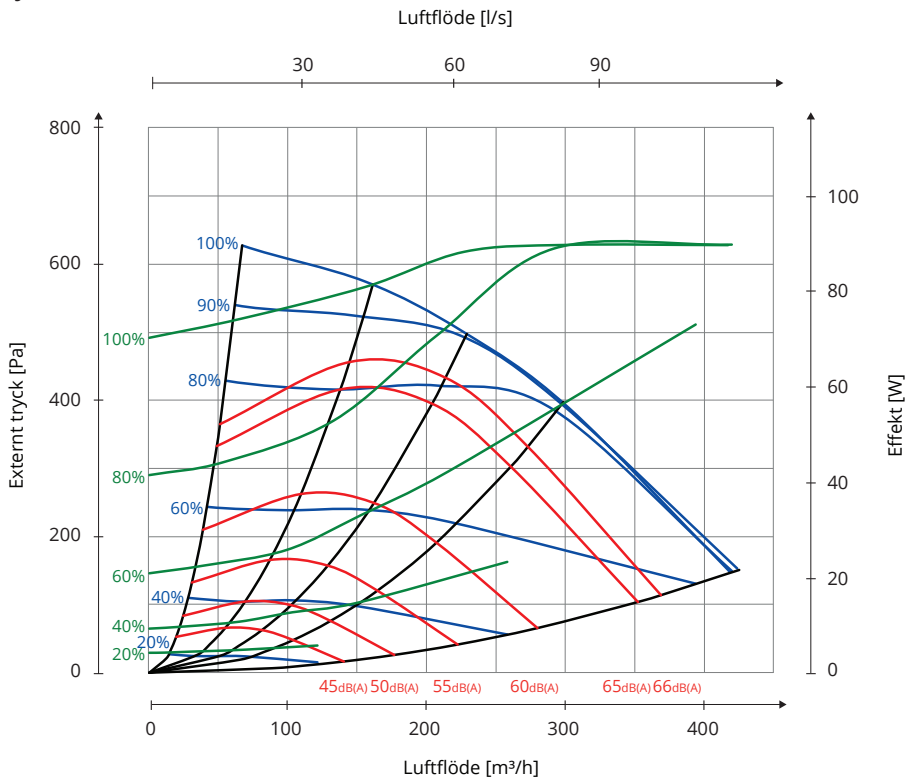

Hz	63 Lw(dB)	125 Lw(dB)	250 Lw(dB)	500 Lw(dB)	1000 Lw(dB)	2000 Lw(dB)	4000 Lw(dB)	8000 Lw(dB)	LwA (dBA)
Supply air	17	11	4	-9	-17	-25	-29	-26	
Extract air	-9	-6	-11	-18	-20	-23	-30	-29	-13

Explanation of diagram:

Sound data is specified as sound power level LwA in the capacity diagrams. (This is sound to duct.)

These values can be corrected by means of the table for the different octave bands in order to look at Lw (without adaptation to A band).

The correction table for the various octaves is stated in Lw, which means that the Lw values are after conversion of each octave for supply air and extract air.

Radiated sound from the unit must be calculated from the supply air diagram.

NO

Plassering

Viften kan monteres på følgende måte:

1. Innomhus, montert på vegg.

SV

Placering

Fläkten kan monteras på följande sätt:

1. Inomhus, montert på vägg.

FI

Sijoitus

Tuuletin voidaan asentaa seuraavasti:

1. Sisälle, seinälle kiinnitettynä.

EN

Placement

The fan can be mounted in the following way:

1. Indoors, mounted on the wall.

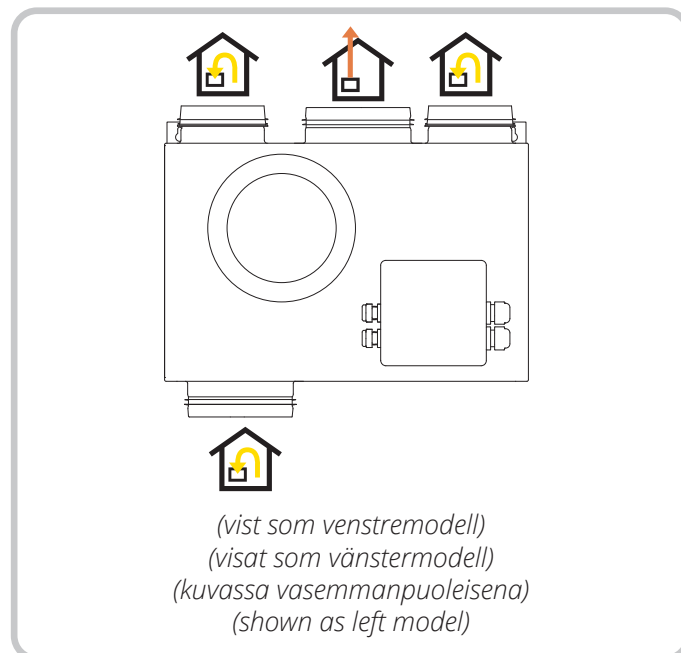
**Stussplassering/Nippelplacering/Nipan sijoitus/
Nipple location**

Mer informasjon om f.eks montering, koblingsskjema og tilbehør finnes på www.flexit.no
 Mer information om t.ex. montering, kopplingsschema och tillbehör finns på www.flexit.se
 Lisätietoja esimerkiksi asennuksesta, kytkentäkaaviosta ja tarvikkeista on osoitteessa www.flexit.no
 For more information on topics including installation, wiring diagrams and accessories, see www.flexit.com

SAT LVEC

ART.NR. 120390, 120391

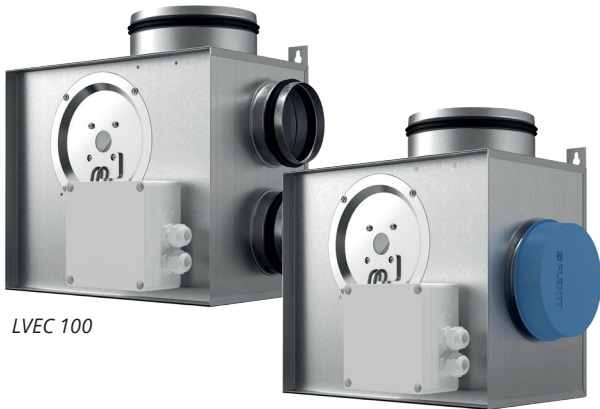

LVEC 100

LVEC 125

NO Kompakt avtrekksvifte tilpasset for montering på loft. Viften er en energieffektiv EC-vifte med lydisolert ytterdeksel. Viften har to avtrekksstuss i Ø125. Produktet kan styres med det tilhørende kontrollpanelet. Innjustering av luftstrøm for hjemme- og bortemodus er mulig. Viften kan også styres delvis via kjøkkenhette og tilbehør som f.eks. fuktighetssensor.

SV Kompakt frånluftfläkt anpassad för montering på vind. Fläkten har en energieffektiv EC-fläkt och ljudisolerat ytterhölje. Fläkten har två frånluftstosar i Ø125. Produkten kan styras med tillhörande styrpanel. Möjlighet till injustering av luftflöde för hemma- och bortaläge. Fläkt kan även styras delvis via spiskåpa och tillbehör som t.ex. fuktgivare.

FI Pienikokoinen poistoilmapiuhallin, joka soveltuu asennettavaksi ullakolle. Puhaltimessa on energiatehokas EC-puhallinmoottori ja äänieristetty ulkokuori. Puhaltimessa on kaksi koon Ø125 poistoilmaventtiiliä. Tuotetta voidaan ohjata mukana tulevalla ohjauspaneelilla. Ilmavirran säätömahdollisuus kotona-tilaan ja poissa-tilaan. Puhallinta voidaan ohjata myös osittain liesikupujen ja muiden varusteiden, kuten kosteusanturin, kautta.

EN Compact exhaust air fan for attic installation. The unit features an energy-efficient EC-fan and noise-insulated housing. The fan features two exhaust air sleeve couplings, Ø125. The product can be operated via the associated control panel. Option to adjust the airflow for home and away mode. The fan can also be partially controlled via kitchen hoods and accessories such as humidifiers.

Produktfordeler

- Kompakt avtrekksvifte for enkel installasjon
- Vifte med energieffektiv EC-motor
- Turtallsstyring med 0–10 V signal
- Stort utvalg kjøkkenhetter som tilvalg

NO

Produktfördelar

- Kompakt frånluftsfäkt för enkel installation
- Fläkt med en energieffektiv EC motor
- Varvtalstyrning med 0-10V signal
- Stort urval av spiskåpor som tillval

SV

Tuotteen edut

- Pienikokoinen ja helposti asennettava poisto
- Puhallin energiatehokkaalla EC-moottorilla
- Kierrosnopeuden ohjaus 0–10 V:n signaalilla
- Lisävarusteena laaja valikoima liesikupuja

FI

Product benefits

- Compact exhaust air fan for simple installation
- Fan with an energy-efficient EC motor
- RPM control with 0–10 V signal
- Wide range of kitchen hoods as optional extra

EN

	GTIN	Modell
120390	7023671203900	Loftvifte/frånluftsfäkt/Poistoilmapiuhallin ullakolle/attic fan LVEC 100
120391	7023671203917	Loftvifte/frånluftsfäkt/Poistoilmapiuhallin ullakolle/attic fan LVEC 125

Tekniske data/Tekniska data/Tekniset tiedot/Technical data

STRØM/STRÖM/ VIRTA/POWER	Merkespenning/Märkspänning/ Nimellisjännite/Rated voltage (AC 50 Hz)	230 V
	Frekvens/Taajuus/Frequency	50 Hz
	Säkringsstorlek/Sikringsstørrelse/ Sulakekoko/Fuse size	10 A
	Merkeffekt, toltalt/Märkeffekt, totalt/ Nimellisteho, yhteensä/Nominal power, total	85 W
	Merkeffekt, vifter/Märkeffekt, fläktar/ Nimellisteho, puhaltimet/Nominal power, fans	1 x 85 W

VENTILASJON/ VENTILATION/ ILMANVAIHTO/ VENTILATION	Viftetype/Fläkttyp/Puhallintyyppi: Puhallinroottori/Fan type	F-hjul
	Viftemotorstyrning/Fläktmotorstyrning/ Puhallinmoottorin ohjaus/Fan motor control	0-10 V
	Automatikk/Automatik/Automatiikka/ Automation	Styrepanel/Styrpanel/Ohjauspaneeli/ Control panel SAT-EC

MÅL/MÅTT/ MAALI/ DIMENSIONS	Kjøkkenhettetilkobling/ Spiskåpsanslutning/ Liesituuletiliitäntä/ Cooker hood connection	Ø 125 mm
	Vekt/Vikt/Paino/Weight	5,7 kg
	Vekt, vifte/Vikt, fläkt/Paino, tuuletin/ Weight, fan	1,8 kg
	Kanaltilkobling avtrekksluft/ Kanalanslutning frånluft/ Kanavaliitäntä, poistoilma/ Duct connection, extract air	4xØ100mm + 1xØ125mm
	Kanaltilkobling avkastluft/ Kanalanslutning avluft/ Kanavan liitäntä, jäteilma/ Duct connection, exhaust air	Ø160mm
	høyde/Höjd/Korkeus/Height	282 mm
	Bredde/Bredd/Leveys/Width	432 mm
	Dybde/Djup/Syvys/Depth	180 mm
	Materiale/Material/Materiaali	Galvaniserat stål

NO Energiklasse:  B

CTRL 0,65

LOKAL BEHOVSSTYRING

Styrning med sensor for ulike soner
Tilbehør: Styrepanel + regulator + trykkvakt + CO₂-fuktføler + spjeld
Se bruker- og monteringsveiledning.

SV Energiklass:  B

CTRL 0,65

LOKAL BEHOVSSTYRING

Styrning med sensor för olika zoner
Tillbehör: Styrpanel + regulator + tryckgivare + CO₂-fuktgivare + spjäll
Se bruks- och monteringsanvisning.

FI Energialuokka:  B

CTRL 0,65

PAIKALLINEN TARVEOHJAUS

Ohjaus eri vyöhykkeiden antureilla
Varusteet: Ohjauspaneeli + säädin + paineanturi + CO₂-kosteusanturi + venttiili

EN Energy class:  B

CTRL 0,65

LOKAL DEMAND CONTROL

Sensor control for different zones
Accessories: Control panel + controller + pressure sensor + CO₂-sensor/ humidistat +damper
See user and installation instructions.

Tekniske data/Tekniska data/Tekniset tiedot/Techincal data
Målskisser/Måttskisser/Mittapiirustukset/Dimensioned drawings

Mål i mm/Mått i mm/ Mitat millimetreinä/Dimensions in mm.

LVEC 100
art.nr./tuotenro/art.no 120390

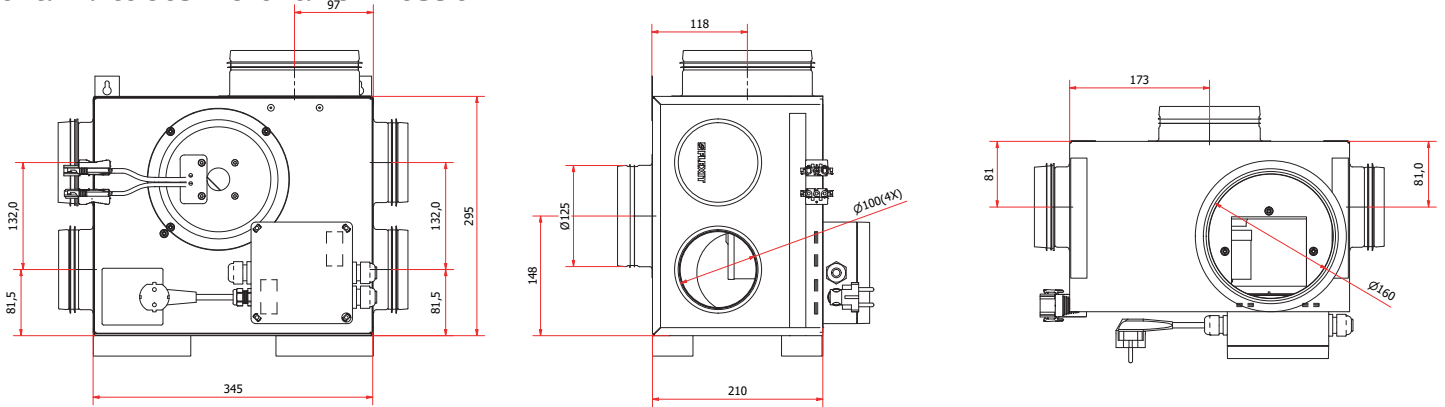

LVEC 1125
art.nr./tuotenro/art.no 120391

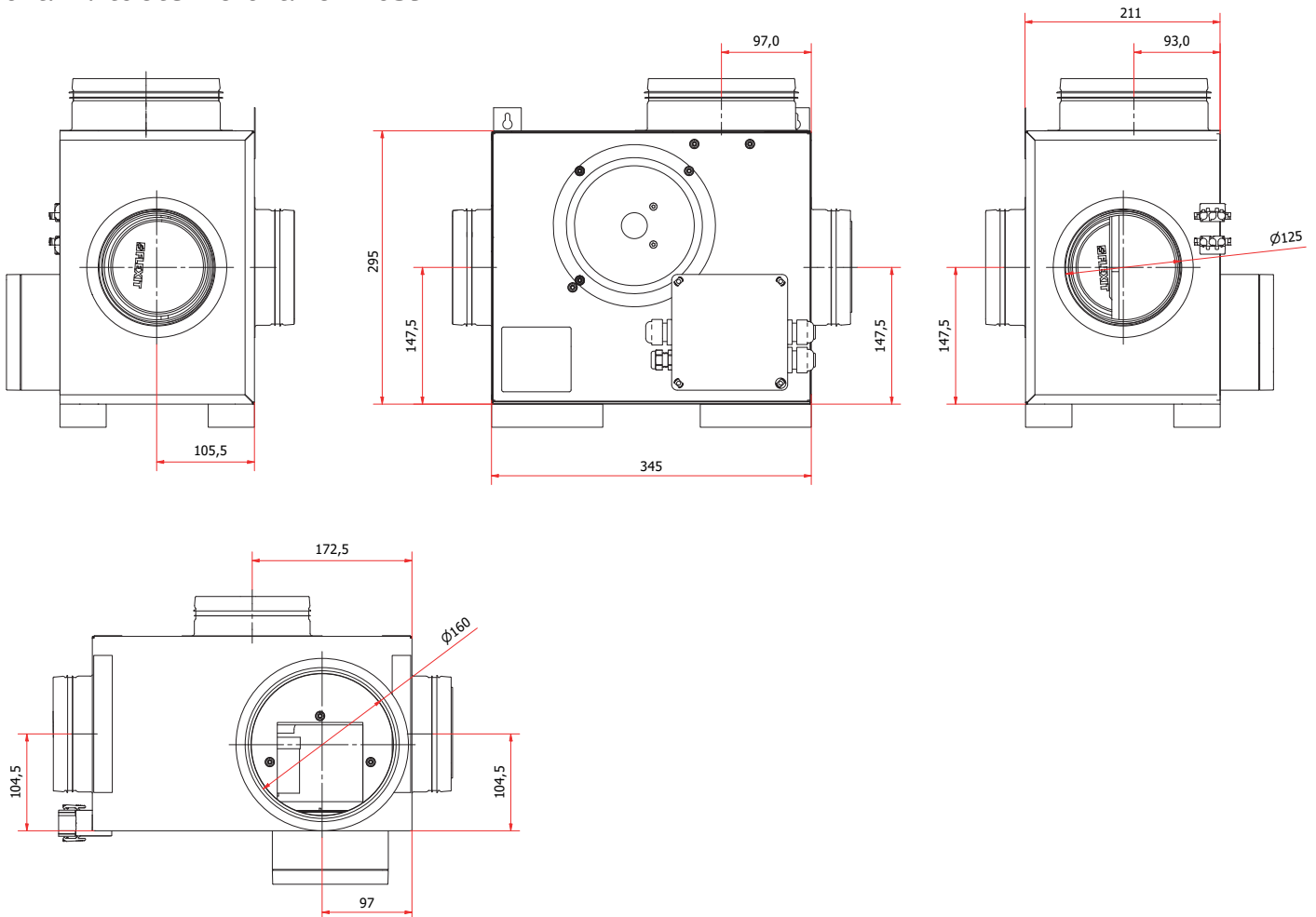

NO

Kapasitetsdiagram LVEC 100

Tilluftsside

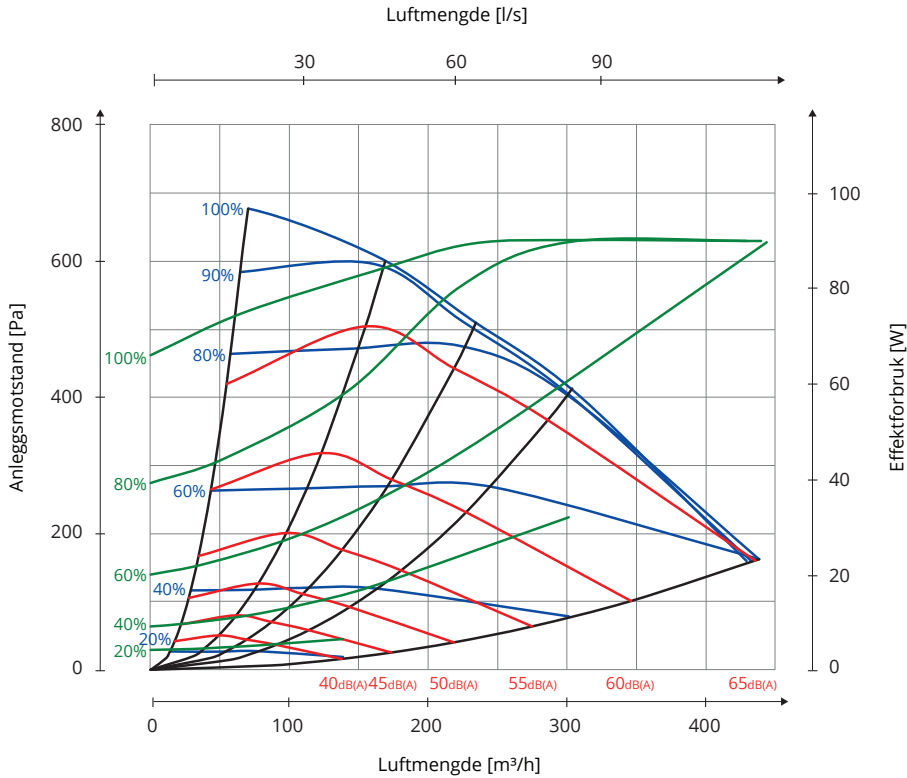

Hz	63 Lw(dB)	125 Lw(dB)	250 Lw(dB)	500 Lw(dB)	1000 Lw(dB)	2000 Lw(dB)	4000 Lw(dB)	8000 Lw(dB)	LwA (dBA)
Tilluft	16	11	0	-6	-12	-12	-18	-20	
Avstrålt	-8	-8	-11	-18	-20	-21	-28	-26	-13

Forklaring til diagram:

Lyddata er angitt som lydeffektnivå LwA i kapasitetsdiagrammene. (Dette er lyd til kanal.)

Disse verdiene kan korrigeres ved hjelp av tabellen for de ulike oktavbåndene om man ønsker å se på Lw (uten tilpasning til A-bånd).

Korreksjonstabellen for respektive oktaver er angitt i Lw, noe osm innebærer at man etter omregning pr. oktav for tilluft og avtrekk, får disse verdiene i Lw.

Avstrålt lyd fra viften skal beregnes ut fra tilluftdiagrammet.

Kapasitetsdiagram LVEC 125

Tilluftsside

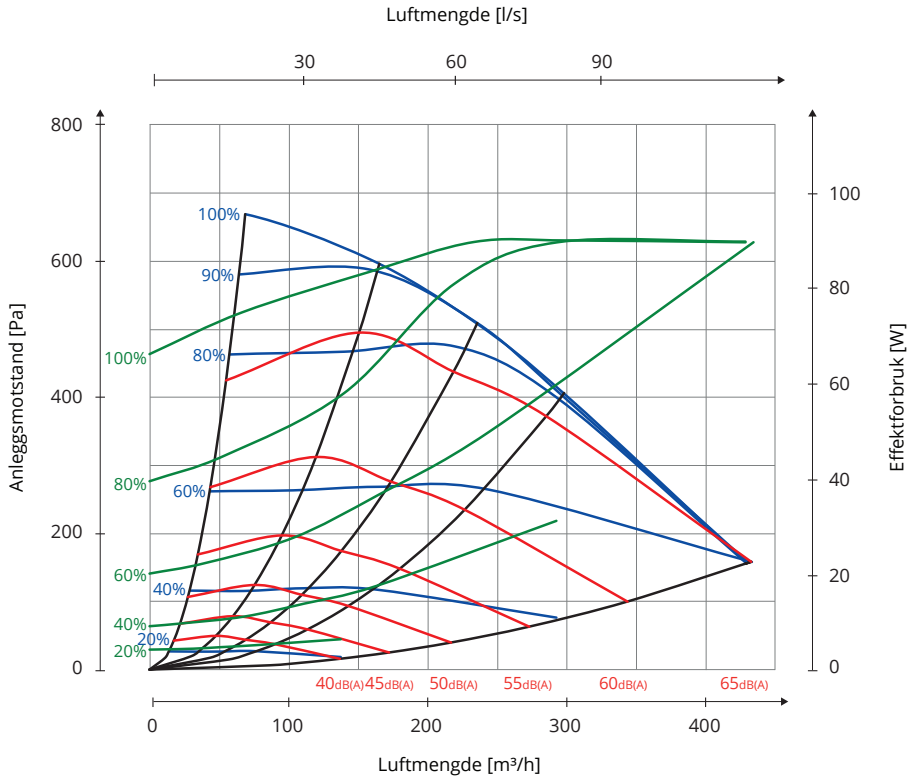

Hz	63 Lw(dB)	125 Lw(dB)	250 Lw(dB)	500 Lw(dB)	1000 Lw(dB)	2000 Lw(dB)	4000 Lw(dB)	8000 Lw(dB)	LwA (dBA)
Tilluft	17	11	0	-6	-12	-11	-18	-20	
Avstrålt	-9	-4	-9	-17	-21	-22	-28	-26	-12

Forklaring til diagram:

Lyddata er angitt som lydeffektnivå LwA i kapasitetsdiagrammene. (Dette er lyd til kanal.)

Disse verdiene kan korrigeres ved hjelp av tabellen for de ulike oktavbåndene om man ønsker å se på Lw (uten tilpasning til A-bånd).

Korreksjonstabellen for respektive oktaver er angitt i Lw, noe osm innebærer at man etter omregning pr. oktav for tilluft og avtrekk, får disse verdiene i Lw.

Avstrålt lyd fra viften skal beregnes ut fra tilluftsdiagrammet.



Kapacitetsdiagram LVEC 100

Tilluftssida

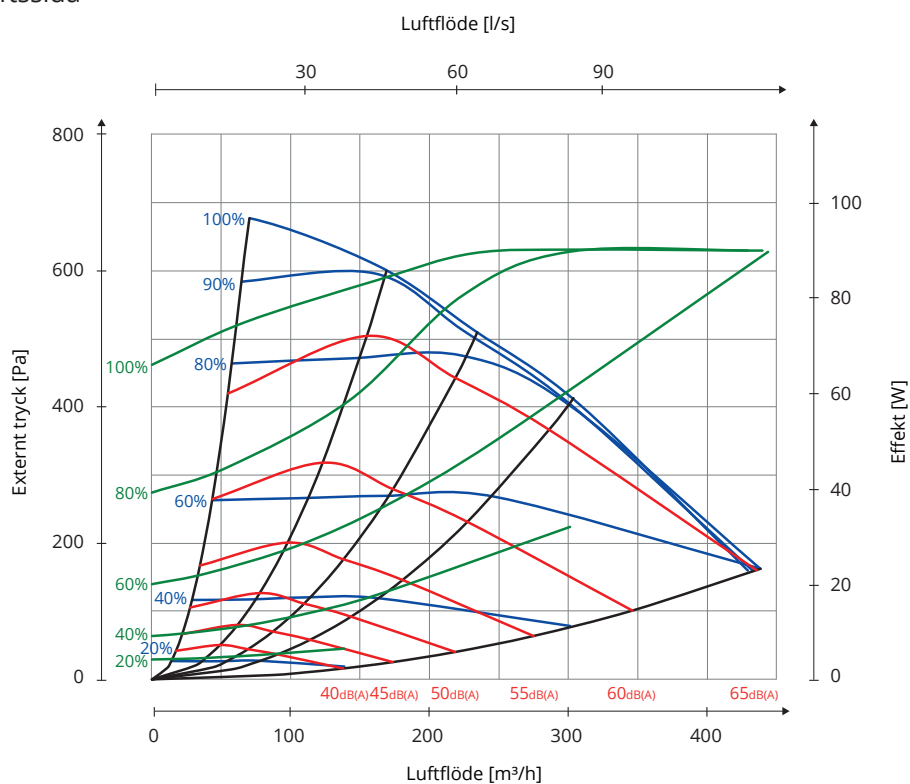

Hz	63 Lw(dB)	125 Lw(dB)	250 Lw(dB)	500 Lw(dB)	1000 Lw(dB)	2000 Lw(dB)	4000 Lw(dB)	8000 Lw(dB)	LwA (dBA)
Tilluft	16	11	0	-6	-12	-12	-18	-20	
Avstrålat	-8	-8	-11	-18	-20	-21	-28	-26	-13

Förklaring till diagram:

Ljuddata anges som ljudeffektnivå LwA i kapacitetsdiagrammen. (Detta är ljud till kanal.)

Dessa värden kan korrigeras med hjälp av tabellen för de olika oktavbanden om man vill se på Lw (utan anpassning till A-band).

Korrektionstabellen för respektive oktav anges i Lw, vilket innebär att man efter omräkning per oktav för tilluft och frånluft får dessa värden i Lw.

Ljud till omgivning från aggregatet ska beräknas utifrån tilluftsdiagrammet.

Kapacitetsdiagram LVEC 125

Tilluftssida

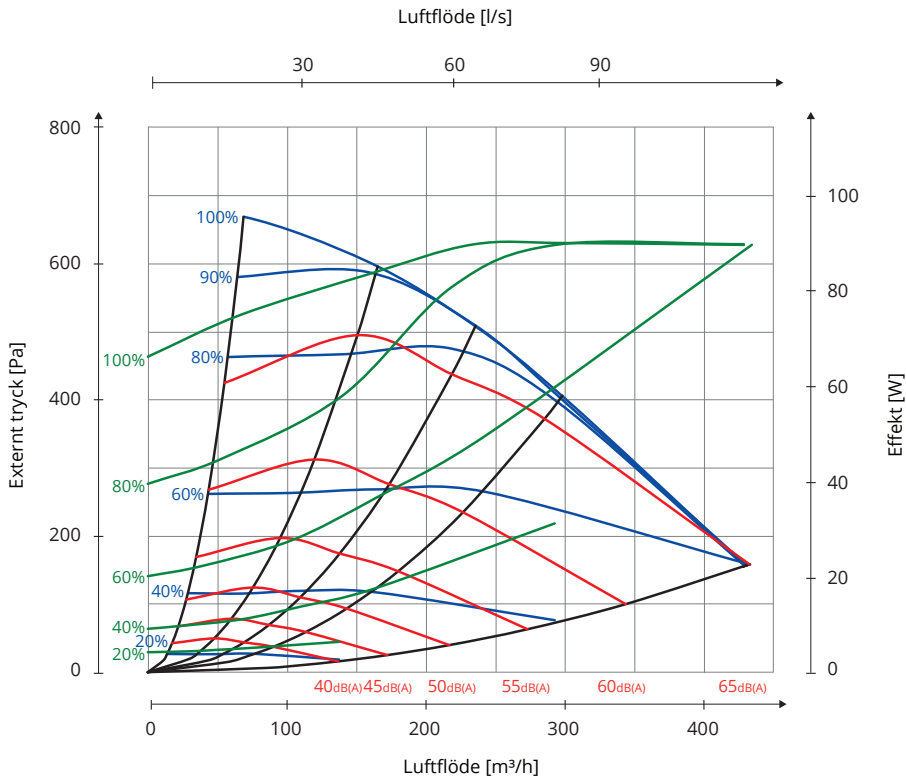

Hz	63 Lw(dB)	125 Lw(dB)	250 Lw(dB)	500 Lw(dB)	1000 Lw(dB)	2000 Lw(dB)	4000 Lw(dB)	8000 Lw(dB)	LwA (dBA)
Tilluft	17	11	0	-6	-12	-11	-18	-20	
Avstrålat	-9	-4	-9	-17	-21	-22	-28	-26	-12

Förklaring till diagram:

Ljuddata anges som ljudeffektnivå LwA i kapacitetsdiagrammen. (Detta är ljud till kanal.)

Dessa värden kan korrigeras med hjälp av tabellen för de olika oktavbanden om man vill se på Lw (utan anpassning till A-band).

Korrektionstabellen för respektive oktav anges i Lw, vilket innebär att man efter omräkning per oktav för tilluft och frånluft får dessa värden i Lw.

Ljud till omgivning från aggregatet ska beräknas utifrån tilluftsdiagrammet.

Kapasiteettikaavio LVEC 100

Tuloilmapuoli

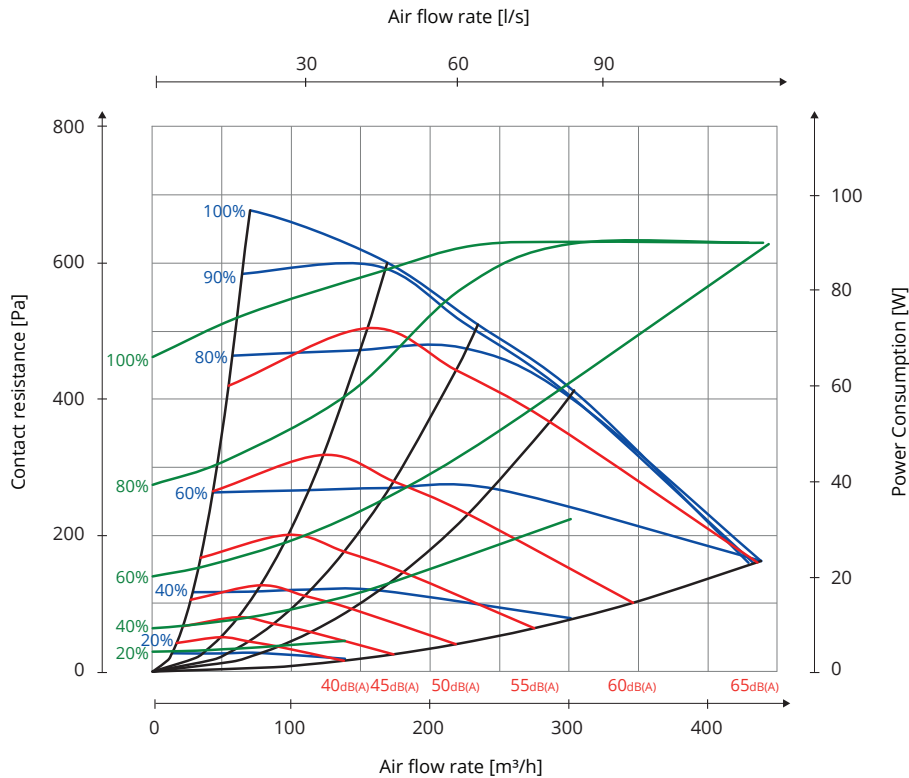

Hz	63 Lw(dB)	125 Lw(dB)	250 Lw(dB)	500 Lw(dB)	1000 Lw(dB)	2000 Lw(dB)	4000 Lw(dB)	8000 Lw(dB)	LwA (dBA)
Tuloilma	16	11	0	-6	-12	-12	-18	-20	
Poistoilma	-8	-8	-11	-18	-20	-21	-28	-26	-13

Taulukon kuvaus:

Äänitiedot on ilmoitettu kapasiteettikaavioissa äänitehotasolla LwA. (Tämä on kanavan ääni).

Voit korjata arvot taulukon avulla eri oktaavitaajuuksilla, jos haluat nähdä yksikön Lw (ei sovitusta A-kaistalle).

Korjaustaulukko kyseisille oktaaveille on annettu yksikössä Lw. Kun tulo- tai poistoilma on säädetty oktaavin mukaan, arvot näkyvät yksikössä Lw.

Laitteen aiheuttama melu lasketaan tuloilmakaavion avulla.

Kapasiteettikaavio LVEC 125

Tuloilmapuoli

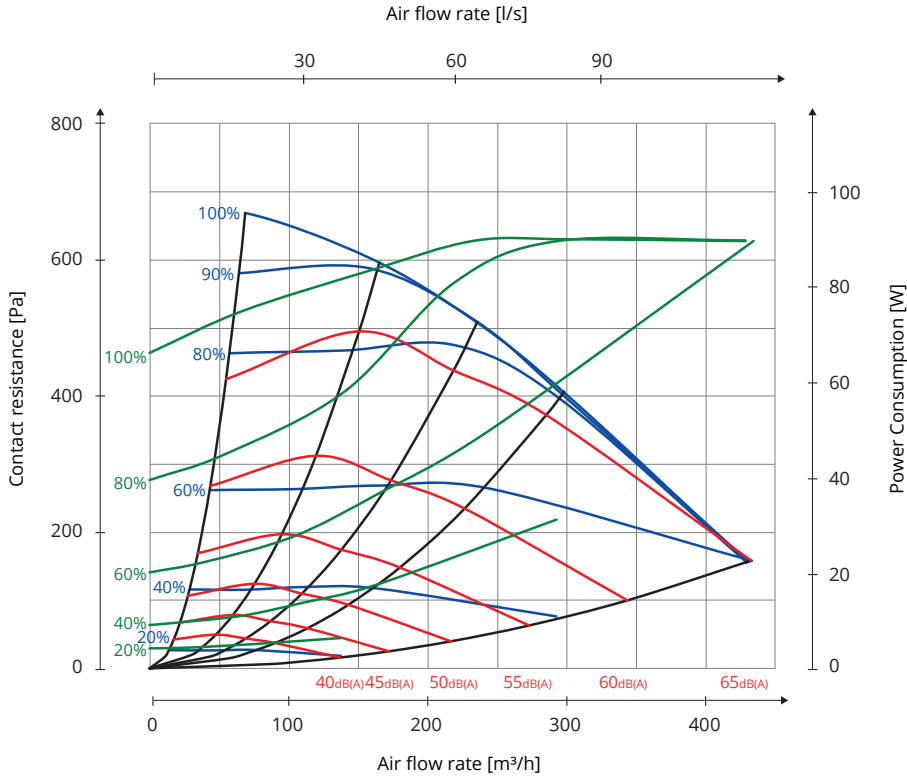

Hz	63 Lw(dB)	125 Lw(dB)	250 Lw(dB)	500 Lw(dB)	1000 Lw(dB)	2000 Lw(dB)	4000 Lw(dB)	8000 Lw(dB)	LwA (dBA)
Tuloilma	17	11	0	-6	-12	-11	-18	-20	
Poistoilma	-9	-4	-9	-17	-21	-22	-28	-26	-12

Taulukon kuvaus:

Äänitiedot on ilmoitettu kapasiteettikaavioissa äänitehotasolla LwA. (Tämä on kanavan ääni).

Voit korjata arvot taulukon avulla eri oktaavitaajuuksilla, jos haluat nähdä yksikön Lw (ei sovitusta A-kaistalle).

Korjaustaulukko kyseisille oktaaveille on annettu yksikössä Lw. Kun tulo- tai poistoilma on säädetty oktaavin mukaan, arvot näkyvät yksikössä Lw.

Laitteen aiheuttama melu lasketaan tuloilmakaavion avulla.

EN

Capacity diagram LVEC 100

Supply air

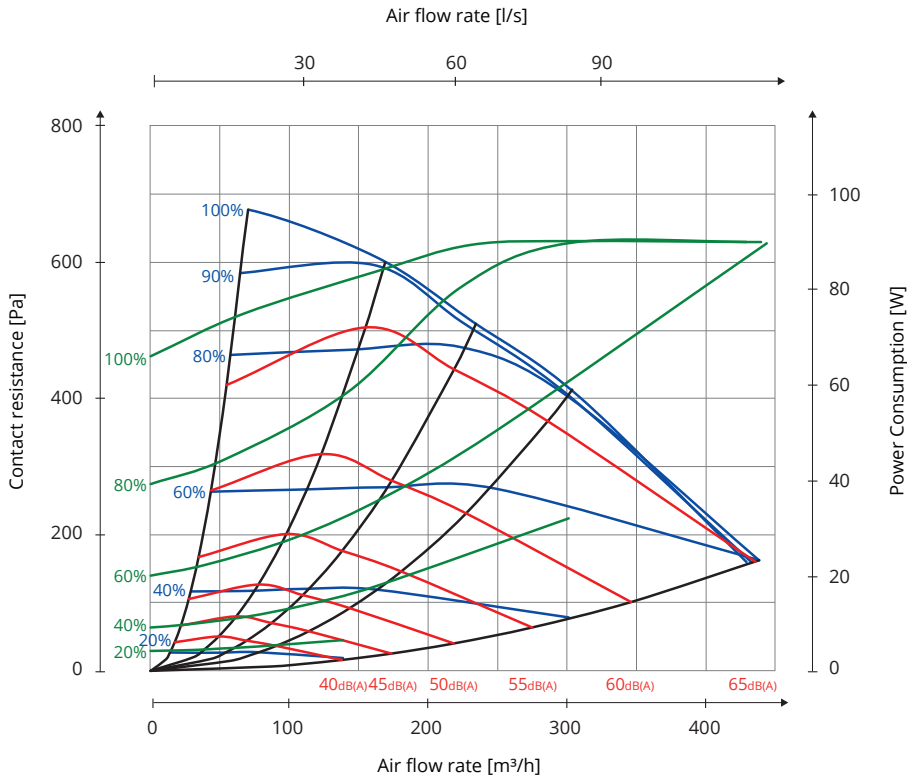

Hz	63 Lw(dB)	125 Lw(dB)	250 Lw(dB)	500 Lw(dB)	1000 Lw(dB)	2000 Lw(dB)	4000 Lw(dB)	8000 Lw(dB)	LwA (dBA)
Supply air	16	11	0	-6	-12	-12	-18	-20	
Extract air	-8	-8	-11	-18	-20	-21	-28	-26	-13

Explanation of diagram:

Sound data is specified as sound power level Lw in the capacity diagrams. (This is sound to duct.)

These values can be corrected by means of the table for the different octave bands in order to look at Lw (without adaptation to A band).

The correction table for the various octaves is stated in Lw, which means that the Lw values are after conversion of each octave for supply air and extract air.

Radiated sound from the unit must be calculated from the supply air diagram.

Capacity diagram LVEC 125

Supply air

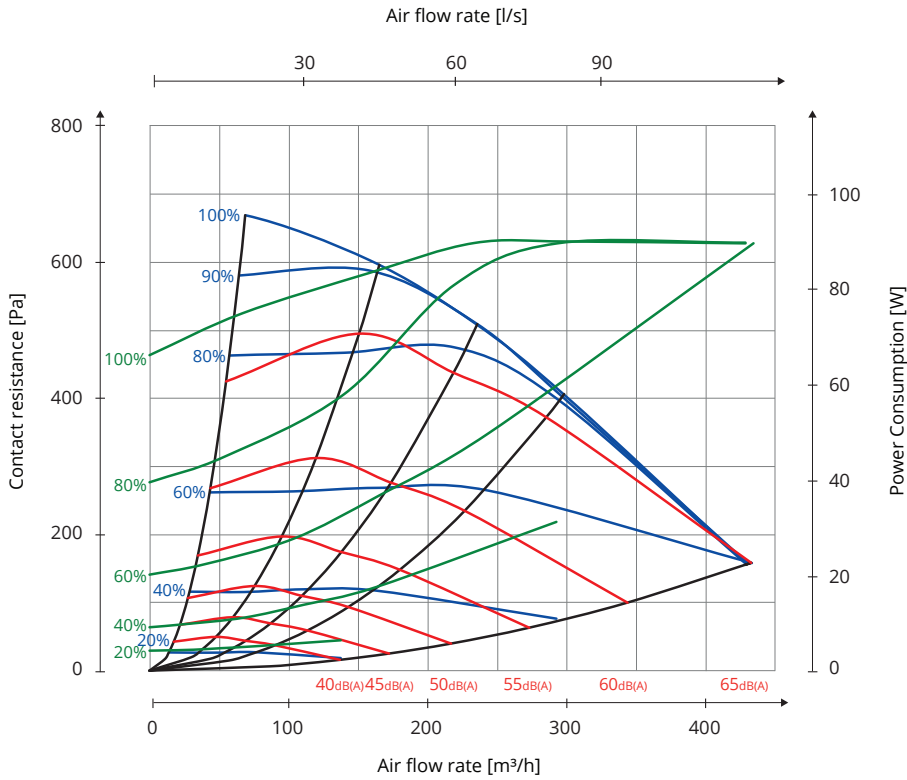

Hz	63 Lw(dB)	125 Lw(dB)	250 Lw(dB)	500 Lw(dB)	1000 Lw(dB)	2000 Lw(dB)	4000 Lw(dB)	8000 Lw(dB)	LwA (dBA)
Supply air	17	11	0	-6	-12	-11	-18	-20	
Extract air	-9	-4	-9	-17	-21	-22	-28	-26	-12

Explanation of diagram:

Sound data is specified as sound power level Lw in the capacity diagrams. (This is sound to duct.)

These values can be corrected by means of the table for the different octave bands in order to look at Lw (without adaptation to A band).

The correction table for the various octaves is stated in Lw, which means that the Lw values are after conversion of each octave for supply air and extract air.

Radiated sound from the unit must be calculated from the supply air diagram.

NO

Plassering

Viften kan monteres på følgende måte:

1. Innomhus og på loft

SV

Placering

Aggregatet kan monteras på följande sätt:

1. Inomhus och på vind

FI

Sijointus

Tuuletin voidaan asentaa seuraavasti:

1. Sisällä ja ullakolla

EN

Placement

The fan can be mounted in the following way:

1. Indoors and at the attic.

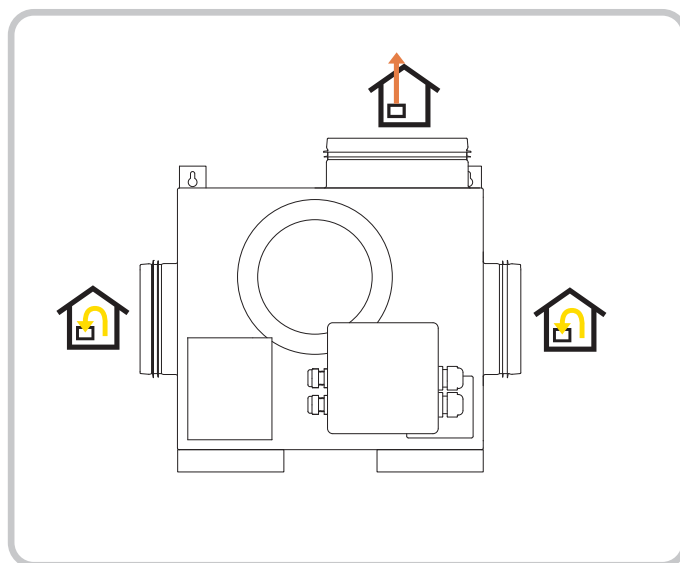
**Stussplassering/Nippelplacering/Nipan sijoitus/
Nipple location**

Mer informasjon om f.eks montering, koblingsskjema og tilbehør finnes på www.flexit.no
 Mer information om t.ex. montering, kopplingschema och tillbehör finns på www.flexit.se
 Lisätietoja esimerkiksi asennuksesta, kytkentäkaaviosta ja tarvikkeista on osoitteessa www.flexit.no
 For more information on topics including installation, wiring diagrams and accessories, see www.flexit.com

SAT KVEC

ART.NR. 120393



NO Kompakt avtrekksvifte tilpasset for montering som kanalvifte. Viften er en energieffektiv EC-vifte med lydisolert ytterdeksel. Viftens kanaltilkobling Ø125. Produktet kan styres med det tilhørende kontrollpanelet. Innjustering av luftstrøm for hjemme- og bortemodus er mulig. Viften kan også styres delvis via kjøkkenhette og tilbehør som f.eks. fuktighetssensor.

SV Kompakt frånluftfläkt anpassad för montering som kanalfläkt. Fläkten har en energieffektiv EC-fläkt och ljudisolerat ytterhölje. Fläktens kanalanslutning Ø125. Produkten kan styras med tillhörande styrpanel. Möjlighet till injustering av luftflöde för hemma- och bortaläge. Fläkt kan även styras delvis via spiskåpa och tillbehör som t.ex. fuktgivare.

FI Compact exhaust air fan adapted for installation as a duct fan. The unit features an energy-efficient EC-fan and noise-insulated housing. Fan duct connection Ø125. The product can be operated via the associated control panel. Option to adjust the airflow for home and away mode. The fan can also be partially controlled via kitchen hoods and accessories such as humidifiers.

EN Compact exhaust air fan adapted for installation as a duct fan. The unit features an energy-efficient EC-fan and noise-insulated housing. Fan duct connection Ø125. The product can be operated via the associated control panel. Option to adjust the airflow for home and away mode. The fan can also be partially controlled via kitchen hoods and accessories such as humidifiers.

Produktfordeler

- Kompakt avtrekksvifte for enkel installasjon
- Vifte med energieffektiv EC-motor
- Turtallsstyring med 0–10 V signal
- Stort utvalg kjøkkenhetter som tilvalg

NO

Produktfördelar

- Kompakt frånluftsfäkt för enkel installation
- Fläkt med en energieffektiv EC motor
- Varvtalstyrning med 0-10V signal
- Stort urval av spiskåpor som tillval

SV

Tuotteen edut

- Pienikokoinen ja helposti asennettava poisto
- Puhallin energiatehokkaalla EC-moottorilla
- Kierrosnopeuden ohjaus 0–10 V:n signaalilla
- Lisävarusteena laaja valikoima liesikupuja

FI

Product benefits

- Compact exhaust air fan for simple installation
- Fan with an energy-efficient EC motor
- RPM control with 0–10 V signal
- Wide range of kitchen hoods as optional extra

EN

	GTIN	Modell
120393	7023671203931	Kanalvifte/kanalfläkt/poistoilmapuhallin kaappiasennukseen/duct fan KVEC 125

Tekniske data/Tekniska data/Tekniset tiedot/Technical data

STRØM/STRÖM/ VIRTA/POWER	Merkespenning/Märkspänning/ Nimellispännite/Rated voltage (AC 50 Hz)	230 V
	Frekvens/Taajuus/Frequency	50 Hz
	Säkringsstorlek/Sikringsstørrelse/Sulakekoko/Fuse size	10 A
	Merkeffekt, toltalt/Märkeffekt, totalt/Nimellisteho, yhteensä/Nominal power, total	85 W
	Merkeffekt, vifter/Märkeffekt, fläktar/Nimellisteho, puhaltimet/Nominal power, fans	1 x 85 W

NO Energiklasse: 

CTRL 0,65

LOKAL BEHOVSSTYRING

Styrning med sensor for ulike soner
Tilbehør: Styrepanel + regulator + trykkvakt + CO₂-fuktføler + spjeld
Se bruker- og monteringsveiledning.

SV Energiklass: 

CTRL 0,65

LOKAL BEHOVSSTYRING

Styrning med sensor för olika zoner
Tillbehör: Styrepanel + regulator + tryckgivare + CO₂-fuktgivare + spjäll
Se bruks- och monteringsanvisning.

VENTILASJON/ VENTILATION/ ILMANVAIHTO/ VENTILATION	Viftetype/Fläkttyp/Puhallintyyppi: Puhallinroottori/Fan type	F-hjul
	Viftemotorstyrning/Fläktmotorstyrning/Puhallinmoottorin ohjaus/Fan motor control	0-10 V
	Automatikk/Automatik/Automatiikka/Automation	Styrepanel/Styrepanel/Ohjauspaneeli/Control panel SAT-EC

MÅL/MÅTT/ MAALI/ DIMENSIONS	Kjøkkenhettetilkobling/Spiskåpsanslutning/Liesituuletinliitântä/Cooker hood connection	Ø 125
	Vekt/Vikt/Paino/Weight	5,7 kg
	Vekt, vifte/Vikt, fläkt/Paino, tuuletin/Weight, fan	1,8 kg
	Kanaltilkobling avtrekksluft/Kanalanslutning frånluft/Kanavaliitântä, poistoilma/Duct connection, extract air	Ø125mm
	Kanaltilkobling avkastluft/Kanalanslutning avluft/Kanavan liitântä, jäteilma/Duct connection, exhaust air	Ø125mm
	høyde/Höjd/Korkeus/Height	282 mm
	Bredde/Bredd/Leveys/Width	432 mm
	Dybde/Djup/Syvys/Depth	180 mm
	Materiale/Material/Materiaali	Galvaniserat stål

FI Energialuokka: 

CTRL 0,65

PAIKALLINEN TARVEOHJAUS

Ohjaus eri vyöhykkeiden antureilla
Varusteet: Ohjauspaneeli + säädin + paineanturi + CO₂-kosteusanturi + venttiili

EN Energy class: 

CTRL 0,65

LOKAL DEMAND CONTROL

Sensor control for different zones
Accessories: Control panel + controller + pressure sensor + CO₂-sensor/humidistat +damper
See user and installation instructions.

Tekniske data/Tekniska data/Tekniset tiedot/Techincal data
Målskisser/Måttskisser/Mittapiirustukset/Dimensioned drawings

Mål i mm/Mått i mm/ Mitat millimetreinä/Dimensions in mm.

KVEC 125
art.nr./tuotenro/art.no 120393

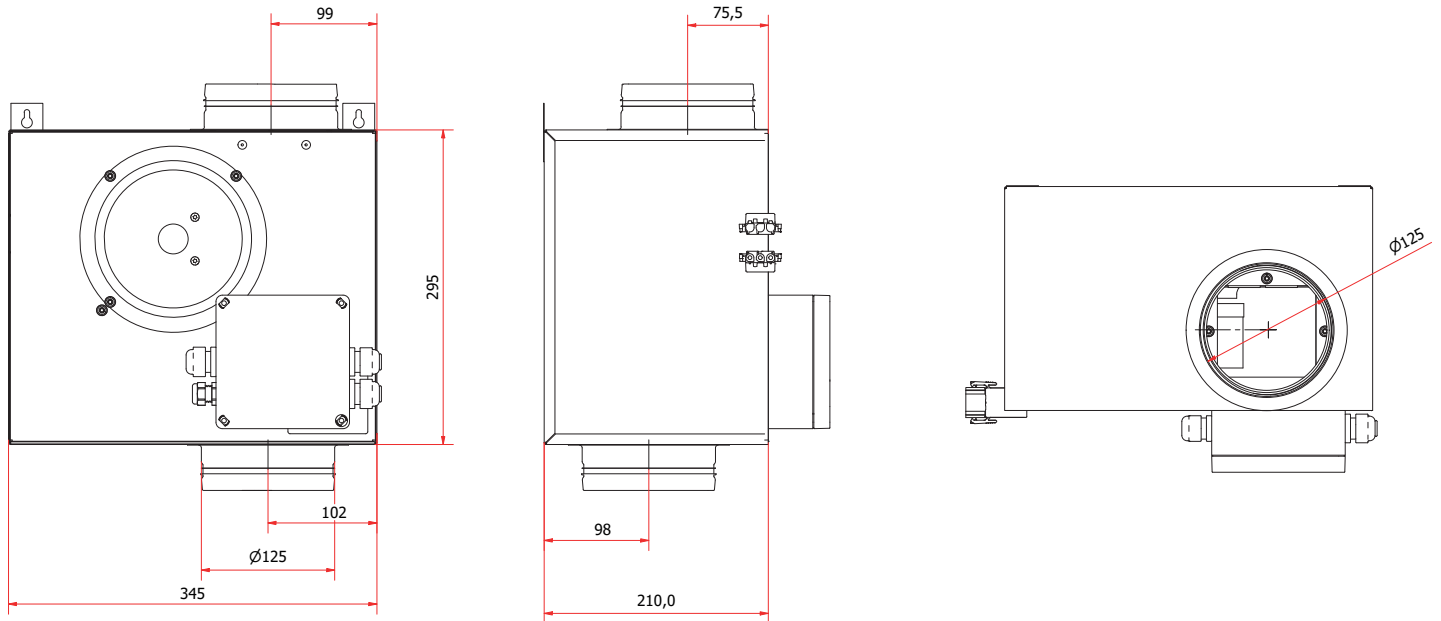

NO

Kapasitetsdiagram KVEC 125

Tilluftsside

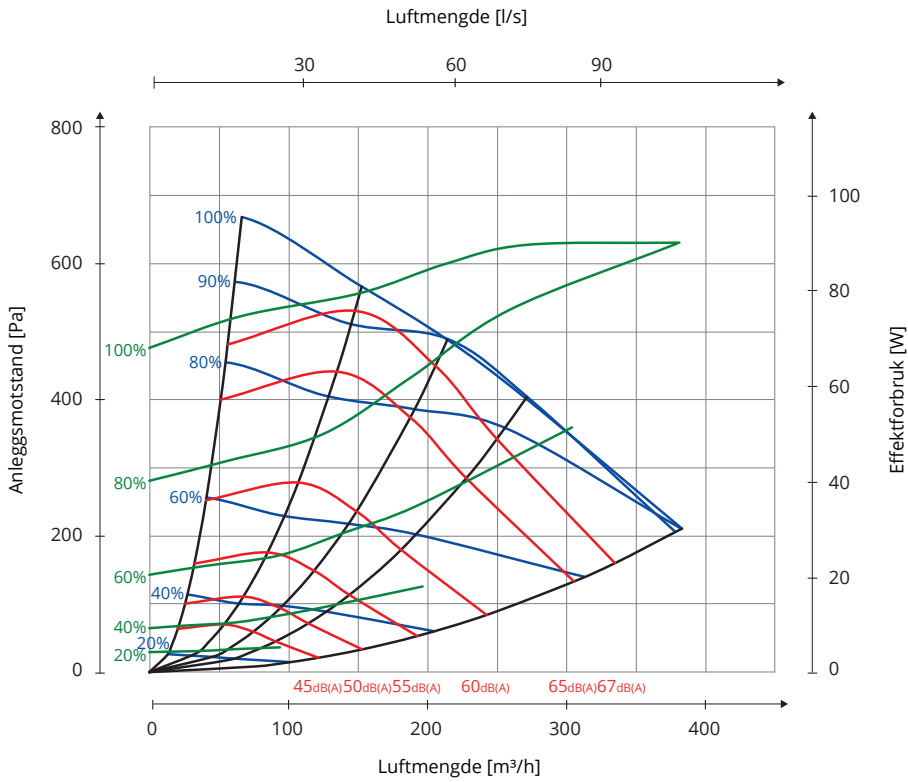

Hz	63 Lw(dB)	125 Lw(dB)	250 Lw(dB)	500 Lw(dB)	1000 Lw(dB)	2000 Lw(dB)	4000 Lw(dB)	8000 Lw(dB)	LwA (dBA)
Tilluft	11	12	4	-8	-24	-26	-26	-27	
Avstrålt	-6	-3	-12	-14	-19	-20	-28	-30	-12

Forklaring til diagram:

Lyddata er angitt som lydeffektnivå LwA i kapasitetsdiagrammene. (Dette er lyd til kanal.)

Disse verdiene kan korrigeres ved hjelp av tabellen for de ulike oktavbåndene om man ønsker å se på Lw (uten tilpasning til A-bånd).

Korreksjonstabellen for respektive oktaver er angitt i Lw, noe osm innebærer at man etter omregning pr. oktav for tilluft og avtrekk, får disse verdiene i Lw.

Avstrålt lyd fra viften skal beregnes ut fra tilluftsdiagrammet.

Kapacitetsdiagram KVEC 125

Tilluftssida

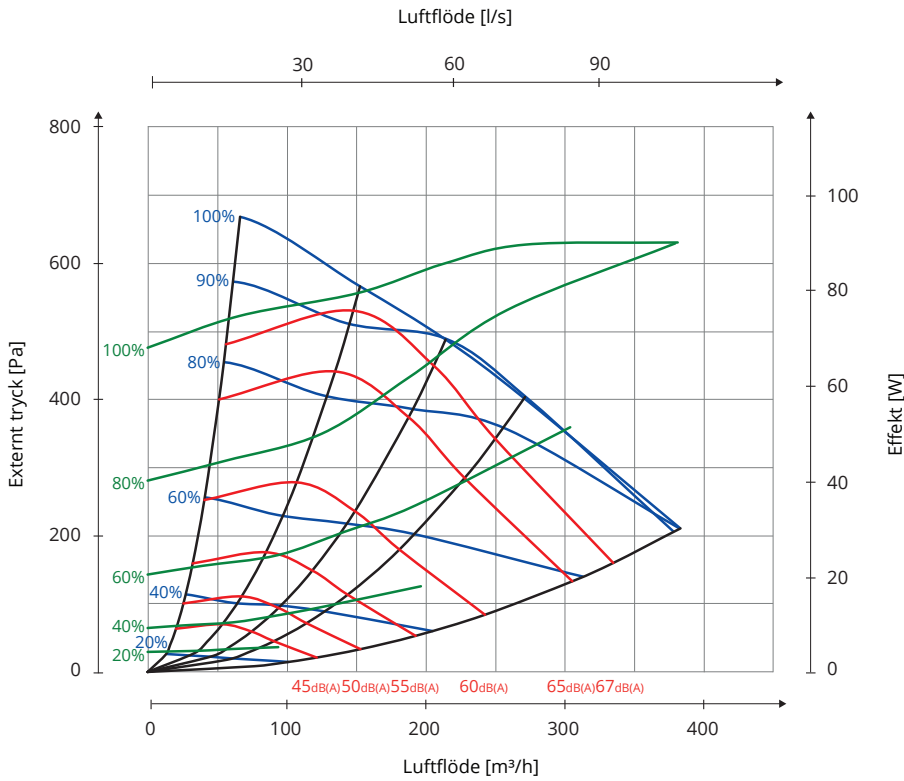

Hz	63 Lw(dB)	125 Lw(dB)	250 Lw(dB)	500 Lw(dB)	1000 Lw(dB)	2000 Lw(dB)	4000 Lw(dB)	8000 Lw(dB)	LwA (dBA)
Tilluft	11	12	4	-8	-24	-26	-26	-27	
Avstrålat	-6	-3	-12	-14	-19	-20	-28	-30	-12

Förklaring till diagram:

Ljuddata anges som ljudeffektnivå LwA i kapacitetsdiagrammen. (Detta är ljud till kanal.)

Dessa värden kan korrigeras med hjälp av tabellen för de olika oktavbanden om man vill se på Lw (utan anpassning till A-band).

Korrektionstabellen för respektive oktav anges i Lw, vilket innebär att man efter omräkning per oktav för tilluft och frånluft får dessa värden i Lw.

Ljud till omgivning från aggregatet ska beräknas utifrån tilluftsdiagrammet.

Kapasiteettikaavio KVEC 125

Tuloilmapuoli

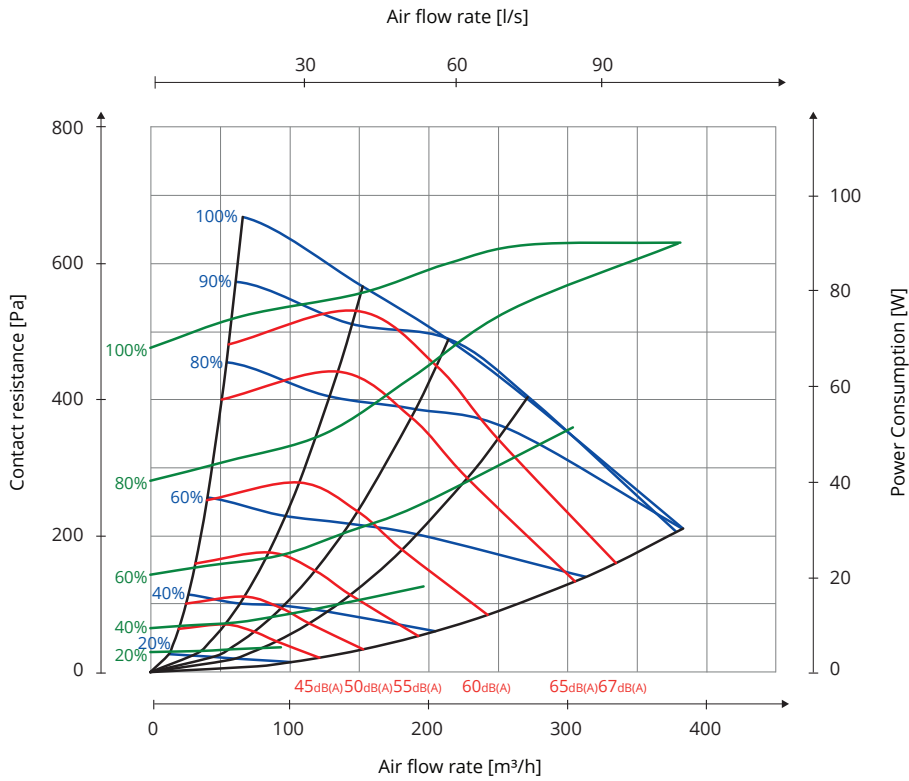

Hz	63 Lw(dB)	125 Lw(dB)	250 Lw(dB)	500 Lw(dB)	1000 Lw(dB)	2000 Lw(dB)	4000 Lw(dB)	8000 Lw(dB)	LwA (dBA)
Tuloilma	11	12	4	-8	-24	-26	-26	-27	
Poistoilma	-6	-3	-12	-14	-19	-20	-28	-30	-12

Taulukon kuvaus:

Äänitiedot on ilmoitettu kapasiteettikaavioissa äänitehotasolla LwA. (Tämä on kanavan ääni).

Voit korjata arvot taulukon avulla eri oktaavitaajuuksilla, jos haluat nähdä yksikön Lw (ei sovitusta A-kaistalle).

Korjaustaulukko kyseisille oktaaveille on annettu yksikössä Lw. Kun tulo- tai poistoilma on säädetty oktaavin mukaan, arvot näkyvät yksikössä Lw.

Laitteen aiheuttama melu lasketaan tuloilmakaavion avulla.

Capacity diagram LVEC 125

Supply air

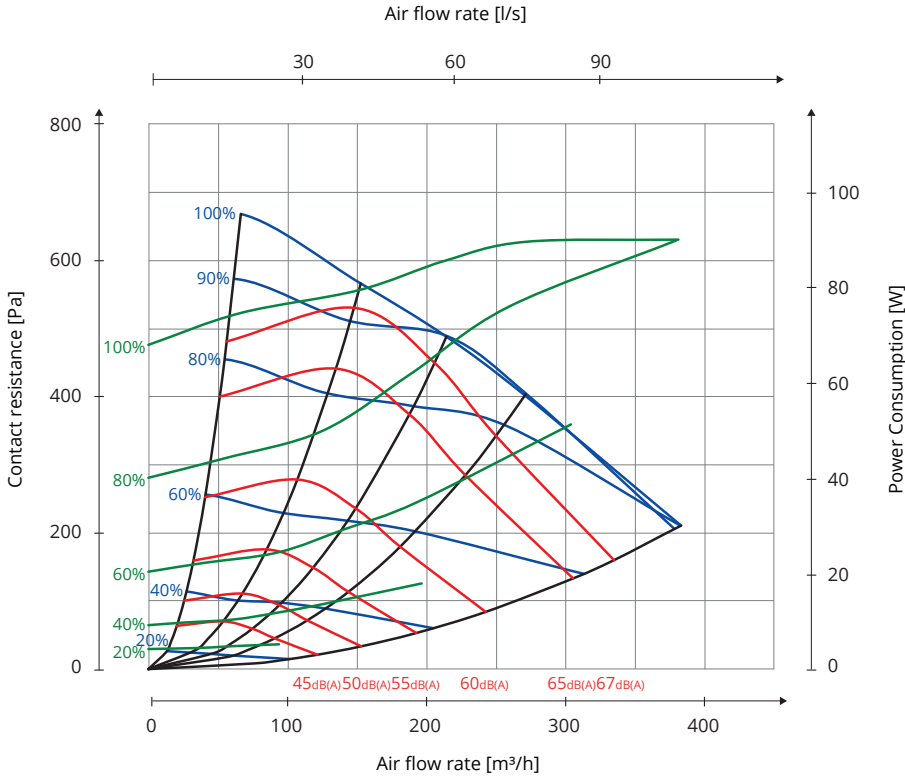

Hz	63 Lw(dB)	125 Lw(dB)	250 Lw(dB)	500 Lw(dB)	1000 Lw(dB)	2000 Lw(dB)	4000 Lw(dB)	8000 Lw(dB)	LwA (dBA)
Supply air	11	12	4	-8	-24	-26	-26	-27	
Extract air	-6	-3	-12	-14	-19	-20	-28	-30	-12

Explanation of diagram:

Sound data is specified as sound power level LwA in the capacity diagrams. (This is sound to duct.)

These values can be corrected by means of the table for the different octave bands in order to look at Lw (without adaptation to A band).

The correction table for the various octaves is stated in Lw, which means that the Lw values are after conversion of each octave for supply air and extract air.

Radiated sound from the unit must be calculated from the supply air diagram.

NO

Plassering

Viften kan monteres på følgende måte:

1. Innomhus og på loft

SV

Placering

Aggregatet kan monteras på följande sätt:

1. Inomhus och på vind

FI

Sijoitus

Tuuletin voidaan asentaa seuraavasti:

1. Sisällä ja ullakolla

EN

Placement

The fan can be mounted in the following way:

1. Indoors and at the attic.

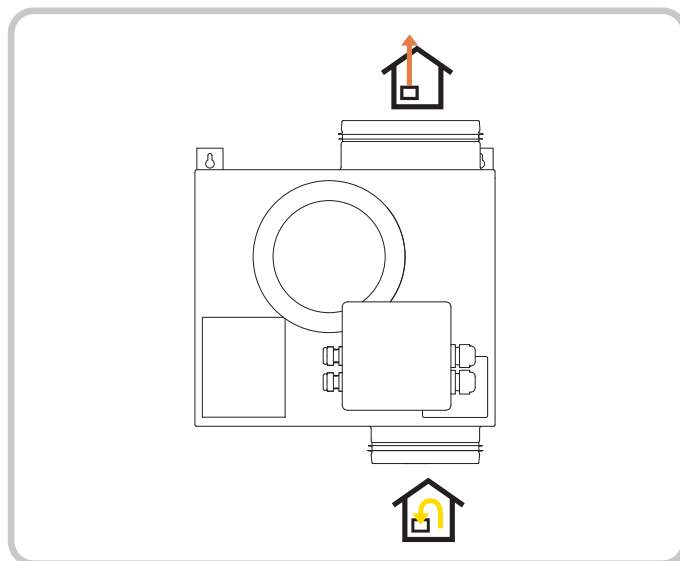
**Stussplassering/Nippelplacering/Nipan sijoitus/
Nipple location**

Mer informasjon om f.eks montering, koblingsskjema og tilbehør finnes på www.flexit.no
 Mer information om t.ex. montering, kopplingschema och tillbehör finns på www.flexit.se
 Lisätietoja esimerkiksi asennuksesta, kytkentäkaaviosta ja tarvikkeista on osoitteessa www.flexit.no
 For more information on topics including installation, wiring diagrams and accessories, see www.flexit.com

